

*Wohlfühlen in allen Räumen*

**Liskara**  
LICHTSCHACHTDESIGN



## Maßtabellen

mit Anleitung zum Aufmaß

Wir unterscheiden 2 Typen von Lichtschächten: Betonschacht und Kunststoffschacht. Für beide Typen werden unterschiedliche Maße erfasst. Um es Ihnen so einfach wie möglich zu machen haben wir eine Maßtabelle mit Abbildungen erstellt - die für Kunststoffschächte ist aktuell in Vorbereitung. Die Anleitung entspricht den Hinweisen im Online-Bestellvorgang.

**TYP 1**

**Betonschacht**

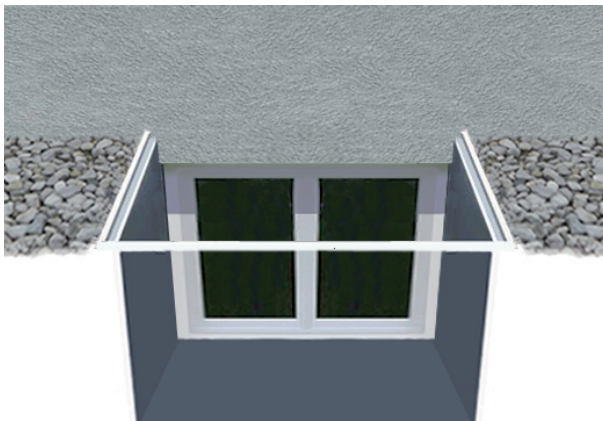

**TYP 2**

**Kunststoffschacht**  
in Vorbereitung

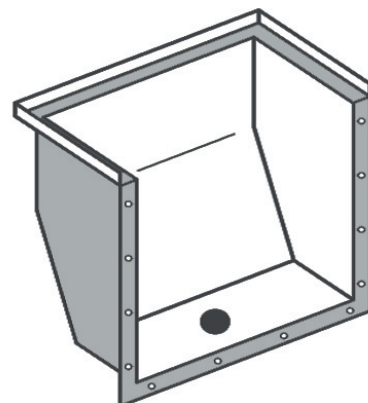

## TYP 1

Betonschacht

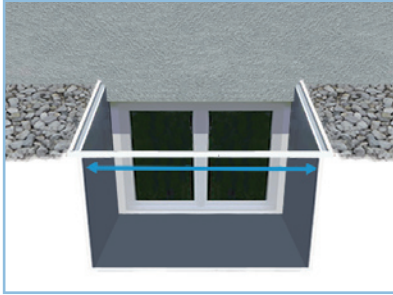

**Breite** des Lichtschachts unter dem Gitter

1

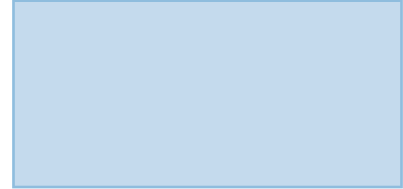

**Breite** in cm eintragen

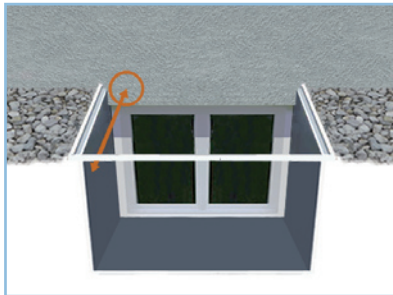

**Tiefe** von der Außenseite der Hauswand zur gegenüberliegenden Wand des Lichtschachts.

2

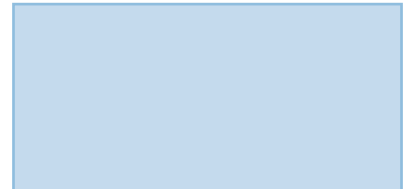

**Tiefe** in cm eintragen

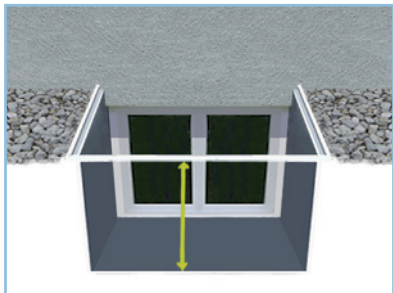

**Höhe** vom Boden bis zur Unterseite des Gitters.

3

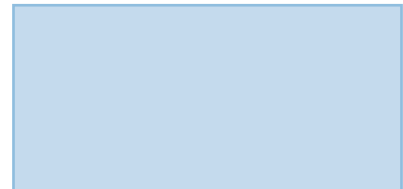

**Höhe** in cm eintragen